

Werden Mauerwerksscheiben nachträglich an Beton-Konstruktionen gemauert, kann die Verbindung mittels XLS-Lochschiene bewerkstelligt werden. Diese werden auf die bestehende Konstruktion (Beton, Mauerwerk und sogar Holz) gedübelt. Die Verbindung zum Mauerwerk erfolgt über ML-Maueranschlussanker, welche an beliebiger Stelle eingehängt werden können.

Lorsque les murs en briques sont maçonnés plus tard, la liaison sur la structure existante peut être réalisée au moyen de rails pré-perforés du type XLS. Les rails peuvent être montés sur une structure en béton, bois ou en briques. Les ancrages de liaison types « ml » sont accrochés au rail et coulissent jusqu'au niveau du joint d'assise.

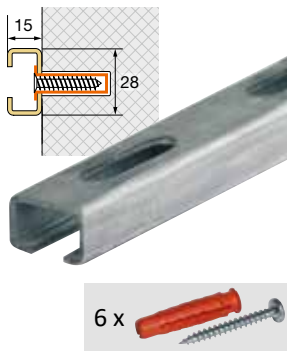

XLS-Lochschiene

Rails pré-perforés XLS

Art.Nr. No. d'article	Typ Type	Profil / Profilé (mm)	L (mm)
Material: feuerverzinkt		Matériau: zingué au feu	
xls28150250-f	XLS	28 / 15	250
xls28151250-f	XLS	28 / 15	1250
xls2815-f	XLS	28 / 15	3050
xdg06040-v	6er Dübelset / Set de douilles	verz./zingué	
xdg06040-2	6er Dübelset / Set de douilles	inox A2	

Maueranschlussanker

Ancre de liaison

Art.Nr. No. d'article	Typ Type	h (mm)	b (mm)	L (mm)
Material: verzinkt		Matériau: zingué		
ml085-v	ML	2	26	85
ml120-v	ML	2	26	120
ml180-v	ML	2	26	180
Material: inox A4		Matériau: inox A4		
ml085-4	ML	2	26	85
ml120-4	ML	2	26	120
ml180-4	ML	2	26	180

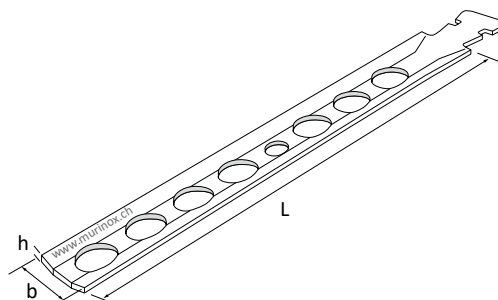

Typ / type

xls

Der Typ XLS 28/15 kann mit Dübeln an diversen Materialien wie z. B. Beton, Mauerwerk oder auch Holz verschraubt werden.

Les rails XLS du type 28/15 sont fixés sur la structure existante au moyen de chevilles mécaniques ou de diverses vis.

Typ / type

ml

Der Maueranschlussanker ML wird auf Anfrage auch als Typ «Doppelseitig», «Einseitig» oder «Schräg» gefertigt und sind ab Lager lieferbar.

Les ancrages de liaison du type ML sont livrables de stock ou sur demande en exécution «double», «simple», «biais».

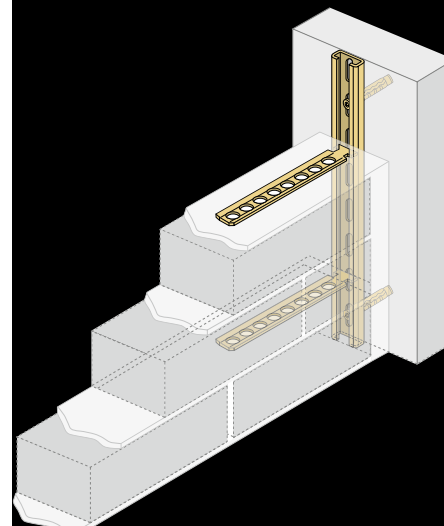

wir verankern Mauerwerk

Der Klappanker KLP von MURINOX® ist ein Verankerungselement, welches zwei nicht gleichzeitig aufgemauerte Wandstücke miteinander verbindet.

L'épingle de liaison MURINOX® KLP pour murs est un élément d'ancrage qui relie entre eux deux éléments de mur montés en deux étapes.

System / Système

KLP-Klappanker

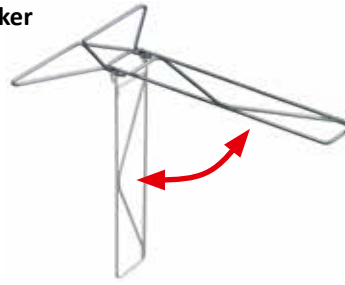

Epingle de liaison KLP

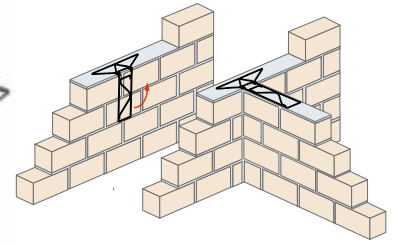

Standardverbindung zwischen Mauerwerk und Betonkonstruktion. Zum Einlegen in den Beton. Die Verbindung zum Mauerwerk erfolgt mittels Maueranschlussankern.

Liaison standard entre maçonnerie et construction en béton. A incorporer dans le béton. Le raccordement à la maçonnerie est réalisé par des ancrages de raccordement pour murs.

XMS-Maueranschlusschienen

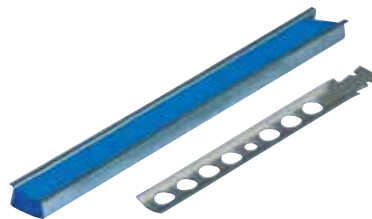

Rails de raccordement pour murs

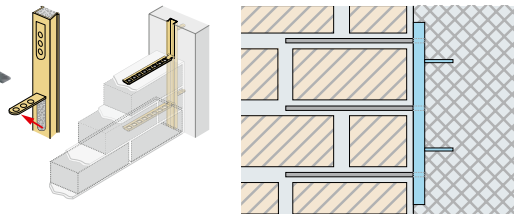

Verankerung von Mauerwerksfassaden. Geeignet für Konstruktionen mit mittlerer bis grosser Beweglichkeit.

Ancrage de parements de façade. Adapté aux constructions subissant des déformations moyennes à grandes.

KE-Doppelgelenkanker



Ancre à double articulation KE

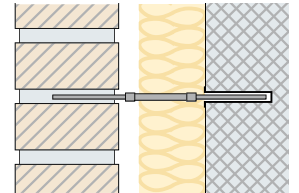

Verankerung von Mauerwerksfassaden. Geeignet für Konstruktionen mit kleiner bis mittlerer Beweglichkeit.

Ancrage de parements de façade. Adapté aux constructions subissant des déformations faibles à moyennes.

MX-Spiralanker



Ancre en spirale MX

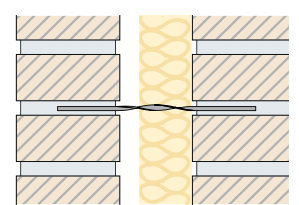

Lagerfugenbewehrungen in Edelstahl und verzinkter Ausführung. Fertigung im Kt. Bern, „Made in Switzerland“.

Armatures de joints d'assise inoxydables et zinguées. Fabriqués dans le canton de Berne, „Made in Switzerland“.

Lagerfugenbewehrung



Armature de joint d'assise

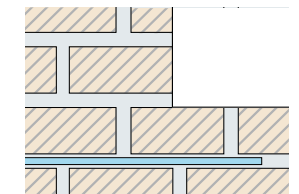

Auflagerkonsole für Leibungsmauerwerk und Fensterbankelemente.

Console de support pour tablettes de fenêtre.

Fensterbankkonsolen FBK



Appui pour tablette de fenêtre FBK

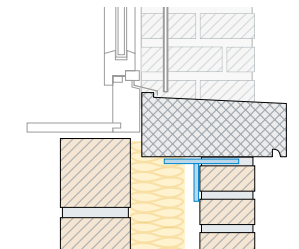

ancotech

Web: www.ancotech.ch

ANCOTECH AG
Industriestrasse 3
CH-8157 Dielsdorf
Tel: 044 854 72 22

ANCOTECH SA
z.i. d'In Riaux 30
CH-1728 Rossens
Tél: 026 919 87 77

Zertifiziert
Certification

nach / selon

ISO 9001 : 2015