

Zertifiziert  
Certification  
nach / selon  
ISO 9001 : 2015

## Technische Dokumentation *Documentation technique*

Norm SIA 262

## Typentabelle

Farbe Couleur		
d	A <sub>s</sub>	Gew. / Poids
(mm)	mm <sup>2</sup>	kg/m
6	28.3	0.226
8	50.3	0.402
10	78.5	0.628
12	113.1	0.905
14	153.9	1.232
16	201.1	1.608
20	314.2	2.513
25	490.9	3.927

Farbe Couleur		
d	A <sub>s</sub>	Gew. / Poids
(mm)	mm <sup>2</sup>	kg/m
6	28.3	0.226
8	50.3	0.402
10	78.5	0.628
12	113.1	0.905
14	153.9	1.232
16	201.1	1.608
20	314.2	2.513
25	490.9	3.927

grün - vert inox A2 - 1.4301		
f <sub>sd</sub>	f <sub>tk</sub>	R <sub>d</sub>
(N/mm <sup>2</sup> )	(N/mm <sup>2</sup> )	(kN)
435	500	12.29
435	500	21.85
435	500	34.15
435	500	49.17
435	500	66.93
-	-	-
-	-	-
-	-	-

schwarz - noir DUPLEX - 1.4362		
f <sub>sd</sub>	f <sub>tk</sub>	R <sub>d</sub>
(N/mm <sup>2</sup> )	(N/mm <sup>2</sup> )	(kN)
609	800	17.21
609	800	30.60
609	800	47.81
609	800	68.84
538	750	82.80
538	750	108.19
538	750	169.04
504	700	247.41

## Tableau technique

rot - rouge inox A4 - 1.4571		
f <sub>sd</sub>	f <sub>tk</sub>	R <sub>d</sub>
(N/mm <sup>2</sup> )	(N/mm <sup>2</sup> )	(kN)
435	500	12.29
435	500	21.85
435	500	34.15
435	500	49.17
435	500	66.93
435	500	87.42
-	-	-
-	-	-

gelb - jaune DUPLEX - 1.4462		
f <sub>sd</sub>	f <sub>tk</sub>	R <sub>d</sub>
(N/mm <sup>2</sup> )	(N/mm <sup>2</sup> )	(kN)
609	800	17.21
609	800	30.60
609	800	47.81
609	800	68.84
538	750	82.80
435	550	87.42
435	550	136.59
435	550	213.42

= Lagerabmessungen  
= dimensions en stock

### es gilt:

f<sub>sd</sub> = Bemessungswert der Fließgrenze

f<sub>tk</sub> = Charakt. Wert der Zugfestigkeit

R<sub>d</sub> = Bemessungswert des Tragwiderstandes

### en vigueur:

f<sub>sd</sub> = valeur de calcul de la limite d'écoulement

f<sub>tk</sub> = valeur caract. de la résistance à la traction

R<sub>d</sub> = valeur de calcul de la résistance ultime.

## Biegen und Schweißen

PERMINOX®-Edelstahlbewehrungen werden nach der gültigen Norm SIA 262 verarbeitet.

Alle PERMINOX®-Qualitäten sind schweisbar.

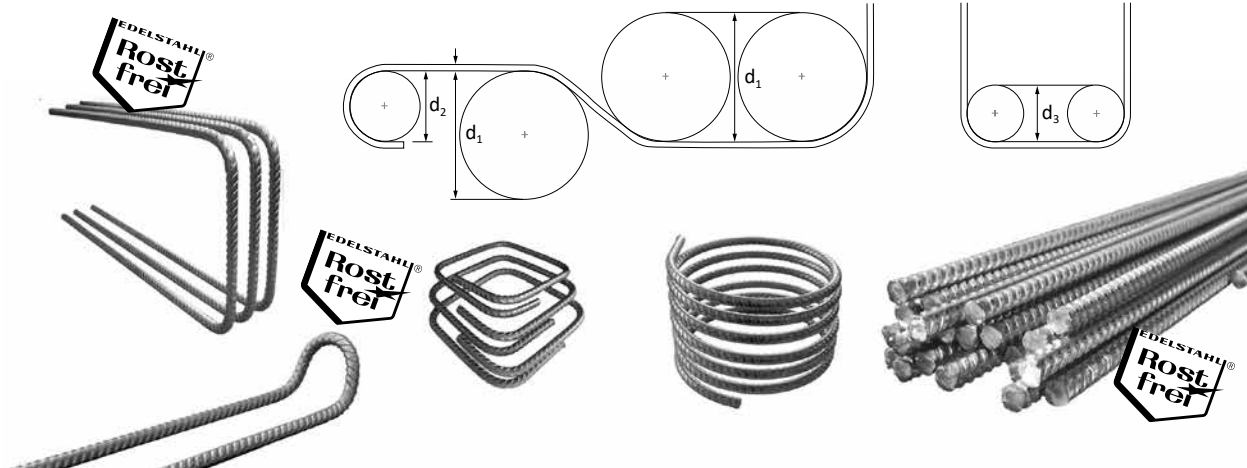

PERMINOX® und ANCOTECH® sind eingetragene Warenzeichen der ANCOTECH AG Schweiz, und sind im In- und Ausland geschützt.

## Façonnage et soudage

Les armatures inox PERMINOX® sont façonnées selon les normes SIA 262. De plus, toutes les catégories de PERMINOX® sont soudables.

PERMINOX® et ANCOTECH® sont des marques déposées par ANCOTECH AG Dielsdorf. Elles sont protégées en Suisse et à l'étranger.

## Anwendungen

### PERMINOX® inox A2 (1.4301):

Bewehrung in korrosionsgefährdeten Bauteilen wie Tunnelportale oder Brückenteile (siehe auch Einführung in die Norm SIA 262, 9.6.3) mit kompletter Ummantlung von Beton.

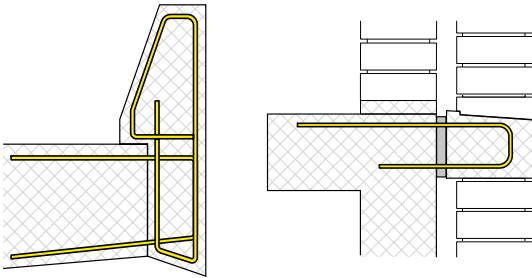

## Utilisations

### PERMINOX® inox A2 (1.4301):

Armature dans une section soumise à la corrosion, p.ex. des éléments secondaires de ponts, des murs de parement, des portails de tunnel etc. (voir l'introduction dans la norme SIA 262, 9.6.3), avec une couverture complète de béton.

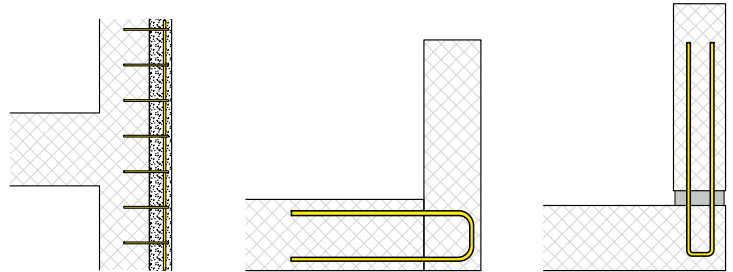

### PERMINOX® inox A4 (1.4571)/ DUPLEX (1.4362 / 1.4462):

Statische Verankerungen für Bauteile, die der Witterung ausgesetzt sind oder eine Isolationschicht durchdringen (Kragplattenanschlüsse, Fassadenbefestigungen, etc.).

Der technische Dienst von ANCOTECH AG unterstützt den Planer in der Anwendung von PERMINOX®.

### PERMINOX® inox A4 (1.4571) et DUPLEX (1.4362 / 1.4462):

Ancrages statiques, comme armature statique pour des éléments soumis à la corrosion ou comme armature traversant une isolation (p.ex. consoles, ancrages des balcons, fixations des façades).

En cas de doute sur l'utilisation des armatures PERMINOX®, vous pouvez contacter le service technique d'ANCOTECH SA.

## Software

Zum Erstellen von Eisenlisten stellt ANCOTECH AG dem Anwender kostenlos das Listenprogramm eLIST zur Verfügung. Die jeweils aktuellste Version ist ab INTERNET verfügbar ([www.ancotech.ch](http://www.ancotech.ch)).

## Programme

ANCOTECH SA met gratuitement à disposition un programme de liste de fers. Ce programme eLIST, contient également l'armature PERMINOX®. Il peut être téléchargé sur le site ([www.ancotech.ch](http://www.ancotech.ch)).

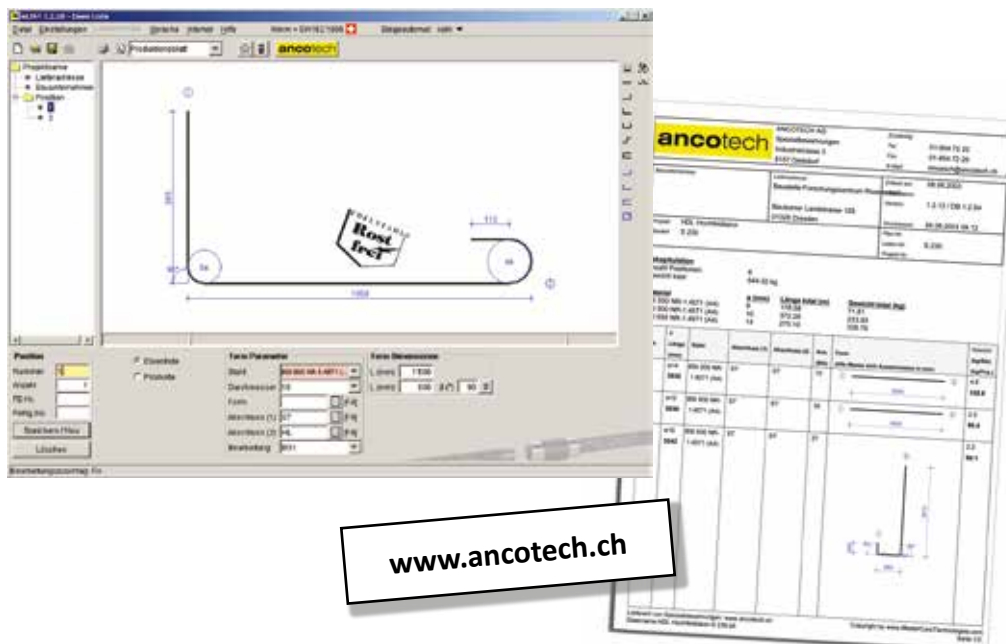



# PERMINOX®

## Edelstahlbewehrungen *Armature en acier inoxydable*

Bauobjekt: <i>Projet:</i>	Bauteil: <i>Partie:</i>
Bestelldatum: <i>Date de la commande:</i>	Lieferdatum: <i>Date de livraison:</i>
Bauingenieur: <i>Bureau d'ingénieurs:</i>	Listen-Nr.: <i>Liste no.:</i>
Bauunternehmer: <i>Entreprise:</i>	Plan Nr.: <i>Plan no.:</i>
Lieferadresse: <i>Adresse de livraison:</i>	

**inox A2 (1.4301)**

**inox A4 (1.4571)**

**DUPLEX (1.4362)**

**DUPLEX (1.4462)**

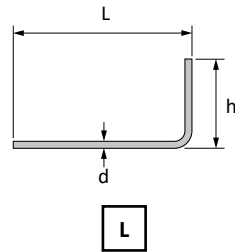
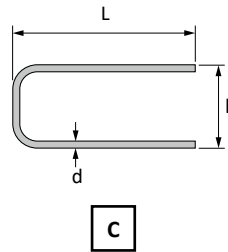
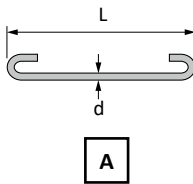
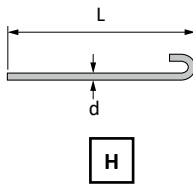
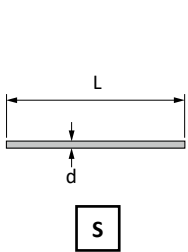

Es können alle gängigen Formen produziert werden.

*Toutes les formes usuelles peuvent être produites.*

Pos. <i>Pos.</i>	Typ <i>type</i>	d <i>(mm)</i>	L <i>(cm)</i>	h <i>(cm)</i>	<b>Alle Masse sind Aussenmasse in (cm)</b> <i>Toutes les dimensions sont des dimensions extérieures en (cm)</i>	<b>Anzahl (Stk.)</b> <i>Nombre (pce)</i>

Abbiegungen und Masstoleranzen gemäss SIA 262

*Façonnages et tolérances dimensionnelles selon SIA 262*



**ANCOTECH AG**  
 Industriestrasse 3  
 CH-8157 Dielsdorf  
 Tel: 044 854 72 22  
 E-Mail: info@ancotech.ch

**ANCOTECH SA**  
 z.i. d'In Riaux 30  
 CH-1728 Rossens  
 Tél: 026 919 87 77  
 E-Mail: info@ancotech.ch